

**TERMICO**<sup>®</sup>  
INDUSTRIAL HEATING SYSTEMS



# LR

## AEROTHERME RAPIDE: SIMPLE OU DOUBLE ALLURE

Équipement avancé qui utilise la technologie du pré-mélange air/gaz pour réduire sensiblement les émissions de NOx et CO.

### PRINCIPALES CARACTERISTIQUES TECHNIQUES

- Capacités de 12 kW à 92 kW.
- Échangeur de chaleur et chambre de combustion en acier inox AISI 441.
- Circuit de combustion étanche.
- Fonctionnement au gaz naturel ou au gaz propane.
- Double allure
- Thermostat de sécurité



### MODULARITÉ DU SYSTÈME

La répartition de la puissance thermique totale par l'installation de plusieurs appareils dans un local permet de rationaliser l'installation. La puissance calorifique est adaptée à la zone à chauffer et, au besoin, d'autres unités peuvent être ajoutées.

Peut être suspendu pour ajouter un effet de destratificateur



LR

# AEROTHERME RAPIDE: SIMPLE OU DOUBLE ALLURE

## CARACTÉRISTIQUES TECHNIQUES

Certification CE: PIN 0694CP1457 - Classe NOx: 5

Modèle		LR015BE	LR024BE	LR034BE	LR042BE	LR052BE	LR072BE	LR102BE								
<b>PERFORMANCE DU BRULEUR</b>																
		min	max	min	max	min	max	min	max	min	max	min	max	min	max	
Débit calorifique nominal	kW	13	16,5	21,8	27	27,5	34,8	33,3	44	39,4	52,2	60	73,5	81,8	100	
Puissance calorifique nominale	kW	12,1	15	20,4	24,6	25,8	31,9	31,2	40,2	37	47,9	56,2	67,5	76,8	92,3	
Rendement Hi (P.C.I.)	%	93,2	90,7	93,7	91,2	93,7	91,8	93,8	91,3	94	91,8	93,7	91,8	93,9	92,3	
Rendement Hs (P.C.S.)	%	83,8	81,6	84,3	81,2	84,3	82,6	84,4	82,2	84,6	82,6	84,3	82,6	84,5	83,1	
Perte à l'évacuation - brûleur allumé	%	6,8	9,3	6,3	8,8	6,3	8,2	6,2	8,7	6	8,2	6,3	8,2	6,1	7,7	
Perte à l'évacuation - brûleur éteint	%	<0,1	<0,1	<0,1	<0,1	<0,1	<0,1	<0,1	<0,1	<0,1	<0,1	<0,1	<0,1	<0,1	<0,1	
Perte de chaleur <sup>(1)</sup>	%	0	0	0	0	0	0	0	0	0	0	0	0	0	0	
<b>FUMÉES - EMISSIONS POLLUANTES</b>																
Monoxyde de carbone CO <sup>(2)</sup>	ppm	<5	<5	<5	<5	<5	<5	<5	<5	<5	<5	<5	<5	<5	<5	
Oxyde de nitrogène NOx <sup>(3)</sup>		44 mg/kWh- 25 ppm	34 mg/kWh- 19 ppm	30 mg/kWh- 17 ppm	44 mg/kWh- 25 ppm	47 mg/kWh- 27 ppm	45 mg/kWh- 26 ppm	49 mg/kWh- 28 ppm								
Pression disponible en combustion	Pa	80	100	120	120	130	140	140								
<b>DONNEES ELECTRIQUES</b>																
Tension d'alimentation	V	230 Vac - 50 Hz monophasé														
Puissance absorbée	W	117	143	172	197	175	205	267	320	280	330	470	493	550	582	
Puissance absorbée à l'arrêt	W	<5														
Protection IP	IP	IP20														
Température de fonctionnement	°C	De -15°C à +40°C							Pour des températures inférieures un kit de protection du brûleur est requis							
<b>CONNECTIONS</b>																
Connection gaz Ø <sup>(4)</sup>	GAS	UNI/ISO 228/1 - G3/4"	UNI/ISO 228/1 - G3/4"	UNI/ISO 228/1 - G3/4"	UNI/ISO 228/1 - G3/4"	UNI/ISO 228/1 - G3/4"	UNI/ISO 228/1 - G3/4"	UNI/ISO 228/1 - G3/4"	UNI/ISO 228/1 - G3/4"	UNI/ISO 228/1 - G3/4"	UNI/ISO 228/1 - G3/4"	UNI/ISO 228/1 - G3/4"	UNI/ISO 228/1 - G3/4"	UNI/ISO 228/1 - G3/4"	UNI/ISO <sup>(5)</sup> 228/1 - G3/4"	
Ø entrée d'air/sortie fumée	mm	80/80	80/80	80/80	80/80	80/80	80/80	80/80	80/80	80/80	80/80	80/80	80/80	100/100 <sup>(6)</sup>		
<b>DEBIT D'AIR</b>																
Débit d'air (T 15°C)	m³/h	2000	2700	2700	4300	4500	7800	9000								
Δ T air °C	°C	17,37	21,45	21,69	26,14	27,36	33,92	20,82	26,78	23,59	30,53	20,66	24,8	24,47	29,40	
Nombre de ventilateurs / Ø		1 x Ø 350 (6P)	1 x Ø 350 (4P)	1 x Ø 350 (4P)	1 x Ø 450 (4P)	1 x Ø 450 (4P)	2 x Ø 400 (4P)	2 x Ø 450 (4P)								
Vitesse des ventilateurs	t/m	920	1370	1370	1370	1370	1370	1370								
Pression max applicable	Pa	1200	1200	1200	1200	1200	1200	1200								
Niveau sonore <sup>(7)</sup>																
<b>POIDS</b>																
Poids net	kg	39	39	48	48	58	72	98								

(1) La perte de chaleur est nulle depuis que les aérothermes sont installés à l'intérieur de l'espace chauffé.

(2) Valeur de référence pour la cat. H (G20)

(3) Valeur pondérée suivant EN1020 réf. à la cat. H (G20), se référant au Hi (P.C.I.).

(4) La ligne de gaz doit être mesurée à la base de la longueur de la conduite et non à la base du diamètre de l'appareil.

Pour les pays où une connexion différente que l'ISO est nécessaire un adaptateur sera fourni.

(5) Pour le modèle LR102 le tuyau d'alimentation en gaz doit avoir un diamètre d'au moins UNI / ISO 228 / 1- G 1".

(6) Ø100/100 est obtenu avec adaptateurs fournis en standard.

(7) Mesuré à une distance de 5 m de l'appareil

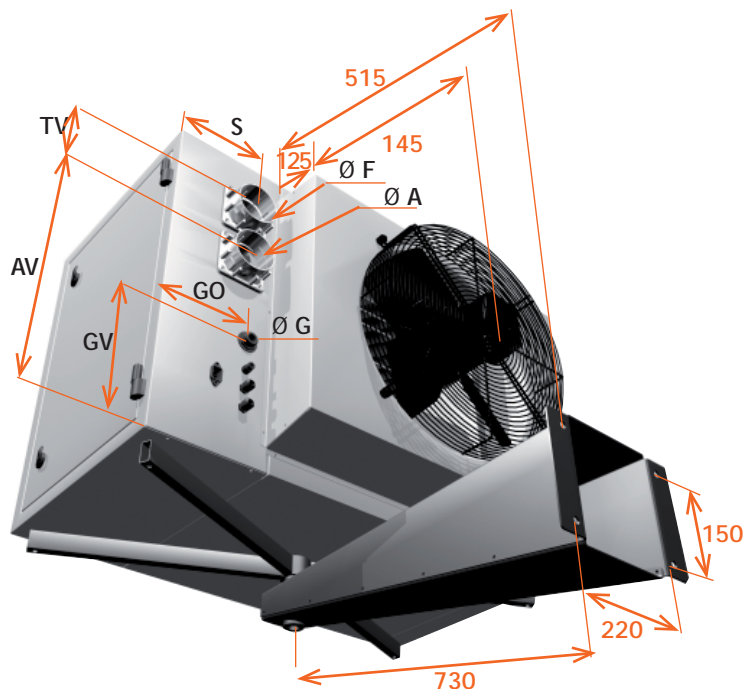
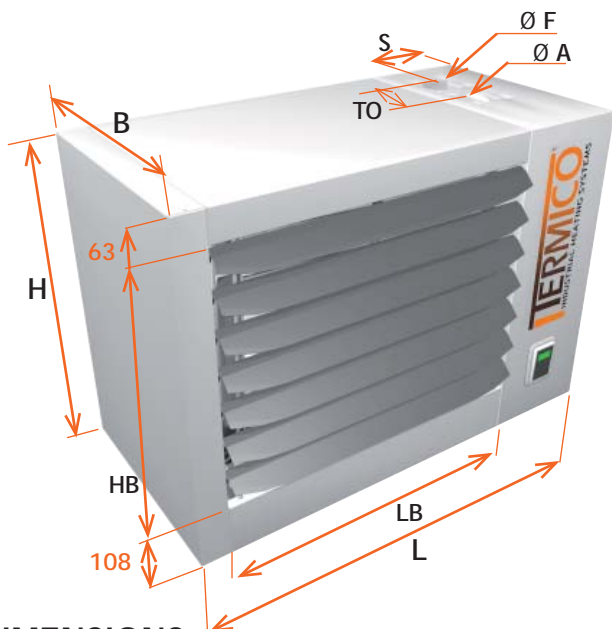

## DIMENSIONS

Modèle	Dimensions					Ailettes		Consoles		Alimentation gaz	
	L	B	H	HB	LB	IS	ID	Ø G	GO	GV	
LR015	795	500	690	520	490	395	400	3/4"	180	255	
LR024	795	500	690	520	490	395	400	3/4"	180	255	
LR034	985	500	690	520	680	490	495	3/4"	180	255	
LR042	985	500	690	520	680	490	495	3/4"	180	255	
LR052	985	500	765	595	680	490	495	3/4"	180	255	
LR072	1310	500	765	595	1010	655	660	3/4"	180	255	
LR102	1515	500	845	675	1180	770	745	3/4"	210	275	

Modèle	Evacuation standard horizontale					Evacuation verticale optionelle				
	A	F	AV	TV	S	A	F	AO	TO	S
LR015	80	80	430	120	155	80	80	145	120	155
LR024	80	80	430	120	155	80	80	145	120	155
LR034	80	80	430	120	155	80	80	145	120	155
LR042	80	80	430	120	155	80	80	145	120	155
LR052	80	80	505	120	155	80	80	145	120	155
LR072	80	80	505	120	155	80	80	145	120	155
LR102	100*	100*	560	140	185	100*	100*	145	140	185

A: Entrée d'air comburant

F: Sortie des fumées

\* Obtenu avec adaptateurs fournis en standard

## REGULATION DES AEROTHERMES LR

### COFFRET DE COMMANDE INDIVIDUEL

Bouton arrêt/marche

Bouton Eté/Hiver et de désarmement.

Il peut être utilisé avec un thermostat pour régler la température ambiante, basculer le mode d'opération été/hiver, arrêter l'aérotherme sans en couper l'alimentation, afficher le blocage du brûleur et réarmer l'unité après un verrouillage.



### COFFRET DE COMMANDE AVEC THERMOSTAT POUR CONTROLE A DISTANCE

Il permet de choisir la température, de faire démarrer l'appareil, et de régler le fonctionnement. Un thermostat d'ambiance, un tableau de commande et des lignes de sorties sont installés pour le contrôle à distance du verrouillage et réarmement.



# AEROTHERME LR : SIMPLE OU DOUBLE ALLURE

## ACCESSOIRES D'EVACUATION

### Evacuation type C13 horizontale concentrique

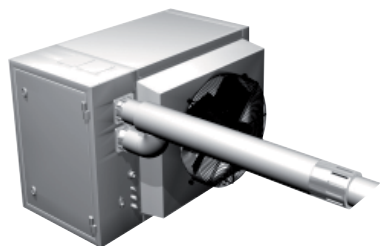

### Evacuation type C33 verticale concentrique



Solin pour toit plat  
ou incliné en option

### Passage concentrique mural type C13

Réf.	TC13-08-HC1	TC13-10-HC2	TC13-13-HC5
	L max* m diam.80/80	L max* m diam.100/100	L max* m diam.130/130
015BE	30		
024BE	30		
034BE	20	30	
042BE	10	30	
052BE	8	30	
072BE	2	10	
102BE		2	30

### Passage concentrique toiture type C33

Réf.	TC33-08-VC1	TC33-10-VC2	TC33-10-VC5
	L max* m diam.80/80	L max* m diam.100/100	L max* m diam.130/130
015BE	30		
024BE	30		
034BE	20	30	
042BE	10	30	
052BE	5	30	
072BE	1	10	
102BE		2	30

\* Longueur maximale pour une évacuation droite sans coude.  
L'insertion de coudes diminue la longueur maximale autorisée.

Perte de charge pour chaque coude - en mètre à déduire de la longueur maximale autorisée

coude 90°		coude 45°	
Ø 80	Ø 100	Ø 80	Ø 100
1,65	2,3	0,8	1,03

## OPTION DOUBLE ALLURE

En supplément

TC13-08-HC1

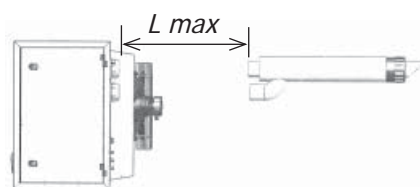

TC33-08-VC1

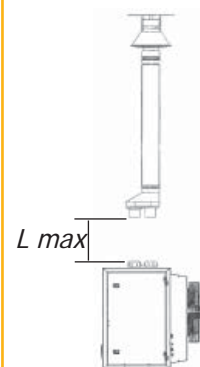

TC13-10-HC2

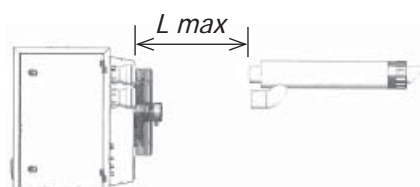

Avec adaptateurs 80/100

TC33-10-VC2

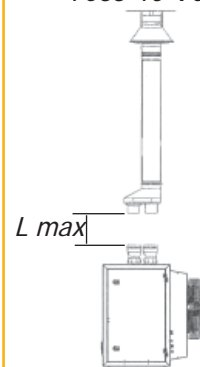

Avec adaptateurs 80/100

## AUTRES ACCESSOIRES D'EVACUATION

- Tube aluminium Ø 80, 100 ou 130 : 1m, 0,5m ou 0,25m
- Coude aluminium Ø 80, 100 ou 130 : 45° ou 90°

## ACCESSOIRES DE SUSPENSION

Consoles pivotantes. Utiles pour toutes les séries d'aérothermes suspendus.

## ACCESSOIRES STANDARDS

- Kit pour suspension verticale de l'aérotherme
- Kit de conversion au gaz propane